



# Top SAVORN

## Top SAVORN

Taille UNIQUE

Top près du corps et très simple, facile à porter. Il se glisse facilement dans un sac, pour une soirée imprévu. Ou comme un crop top avec un jogging pour un style sport et décontracté. Talons ou baskets. Il peut se porter avec tout ce que vous souhaitez !

Montage facile, surjeteuse ou machine plate.

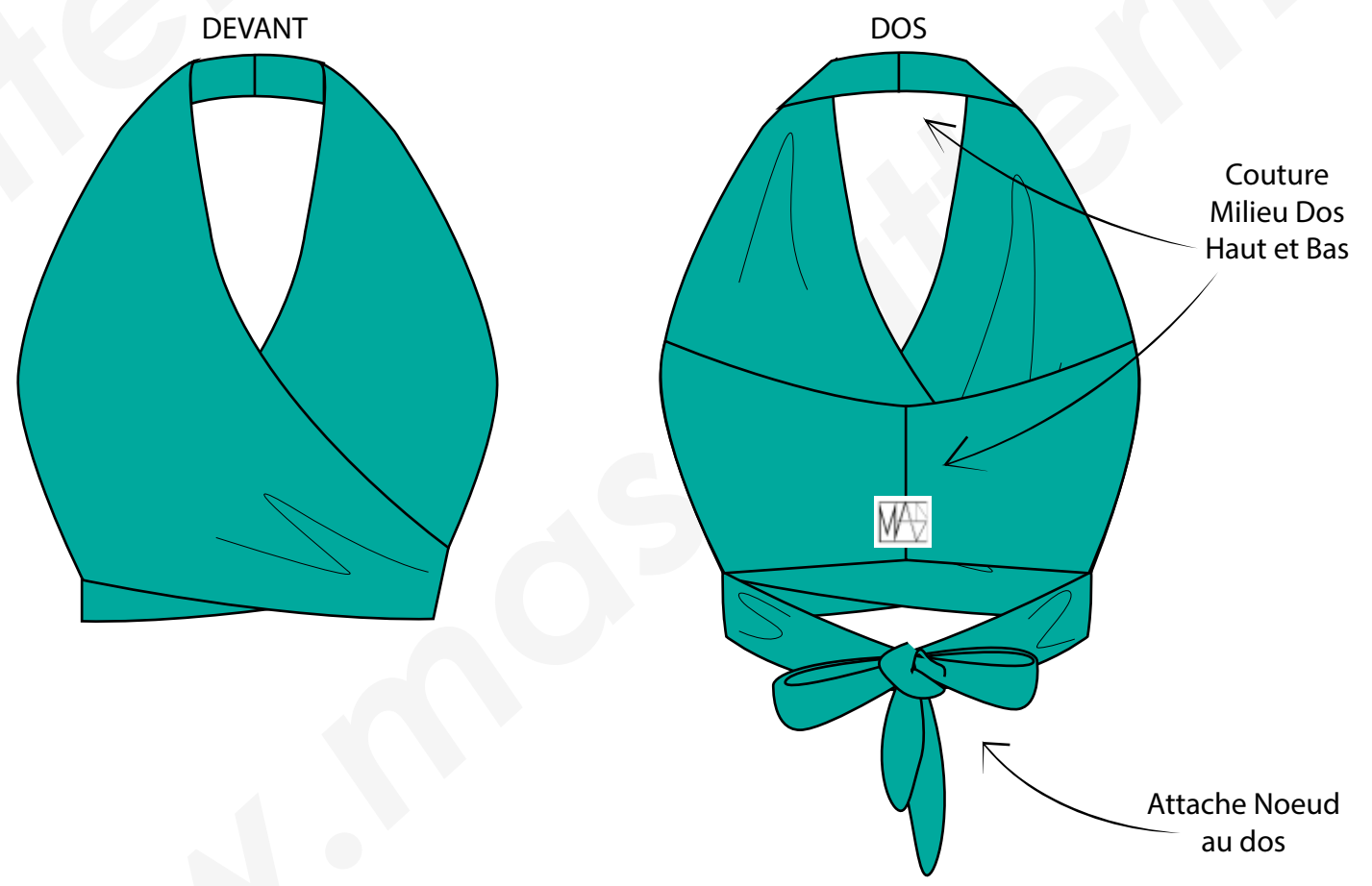



# NOMENCLATURE

Patron 1 Morceau

## Top SAVORN

### TISSU

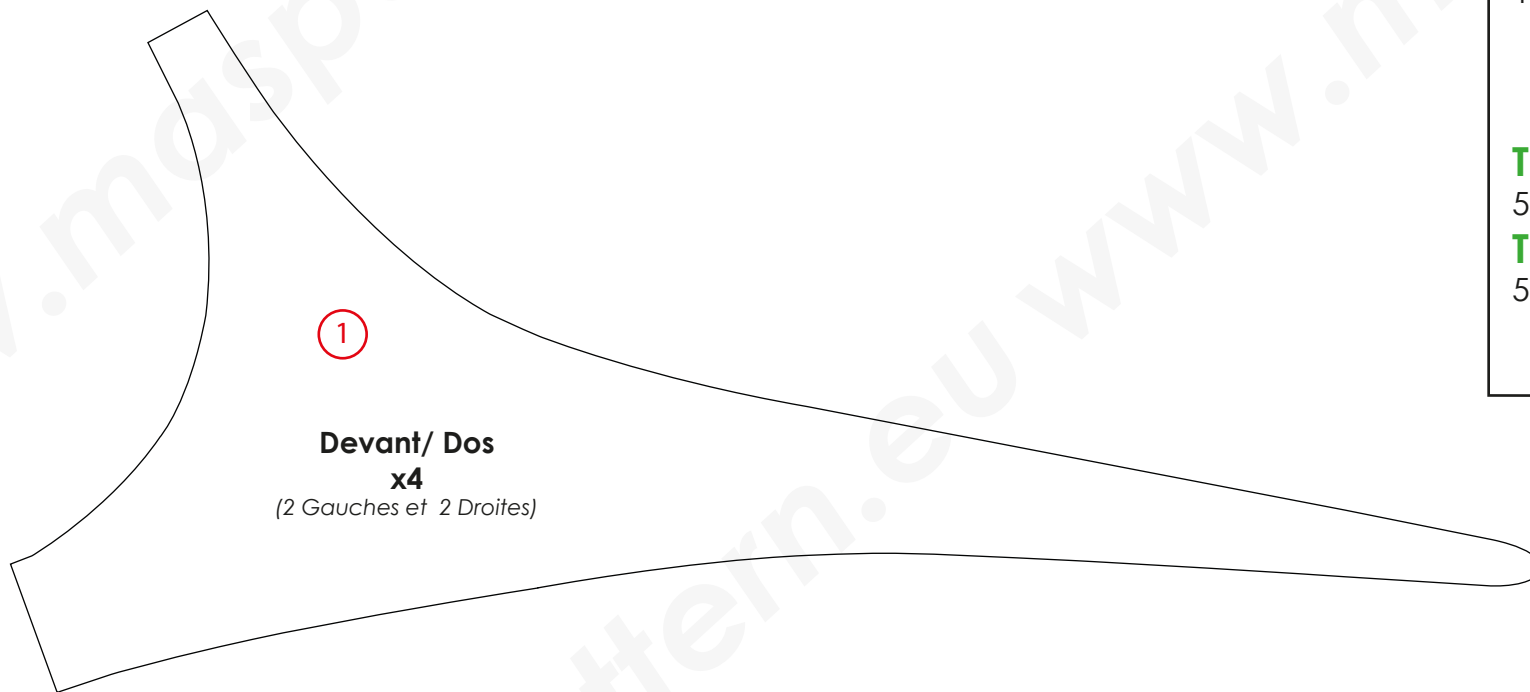

### Consommation Tissu:

*si tout est dans le même tissu:*

100 cm pour 140 de laize

**OU**

**TISSU extérieur :**

50 cm pour 140 de laize

**TISSU intérieur:**

50 cm pour 140 de laize



## Top SAVORN - 8 pages

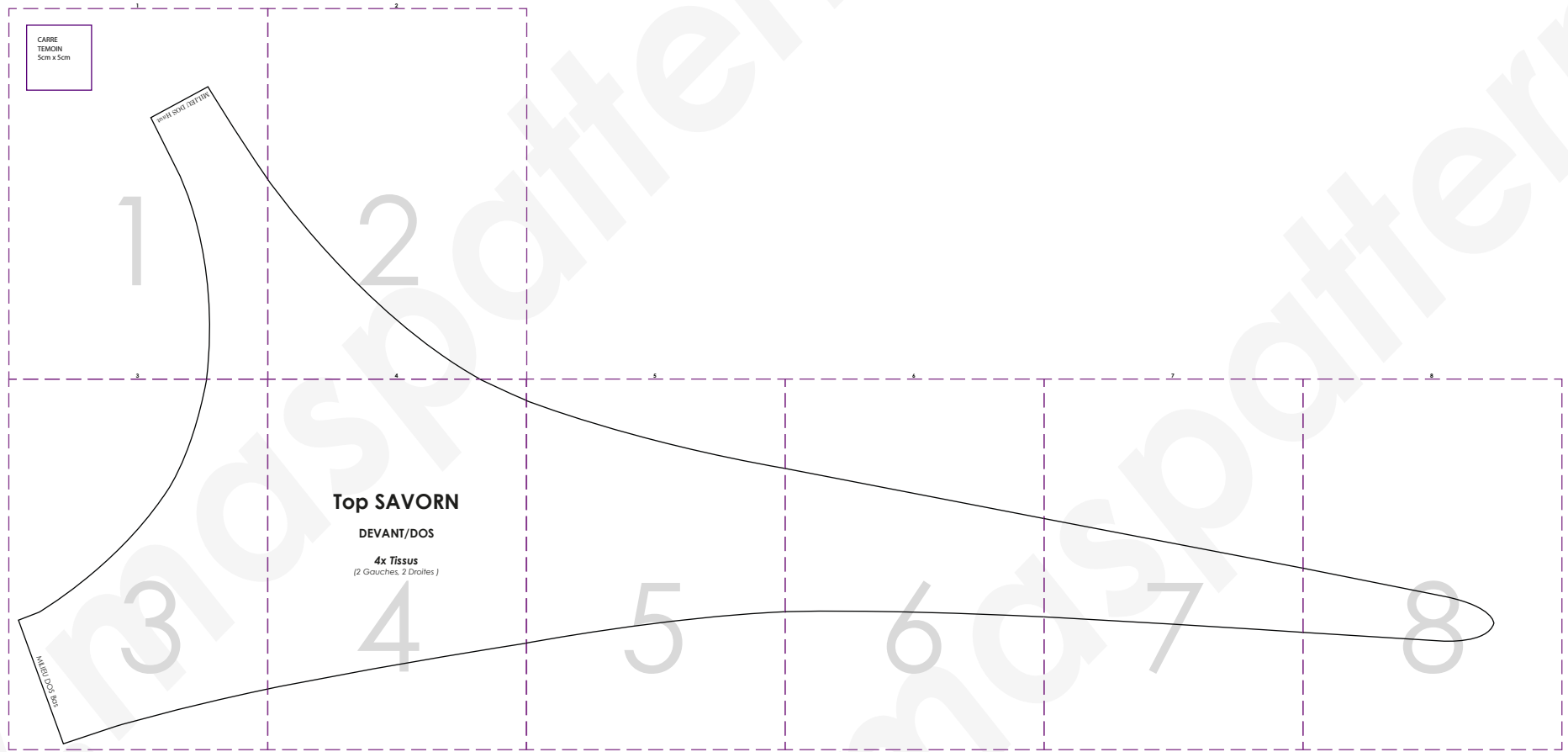

### Patron avec valeur de couture comprise de 1cm

ATTENTION, imprimer la feuille 1 avec le carré violet, qui sert de témoin, le carré doit mesurer 5cm x 5cm, si les mesures sont bonnes, vous pouvez imprimer la suite, sinon, calibrer votre imprimante sur le bon format A4 Echelle 100%.

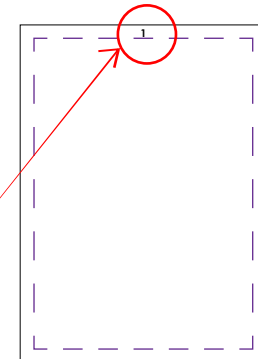

Il Vous suffit maintenant, d'assembler les feuilles, pointillé sur pointillé, en mettant tous les numéros vers le haut, et vous obtiendrez le patron en entier. (Schéma ci dessus).

CARRE  
TEMOIN  
5cm x 5cm



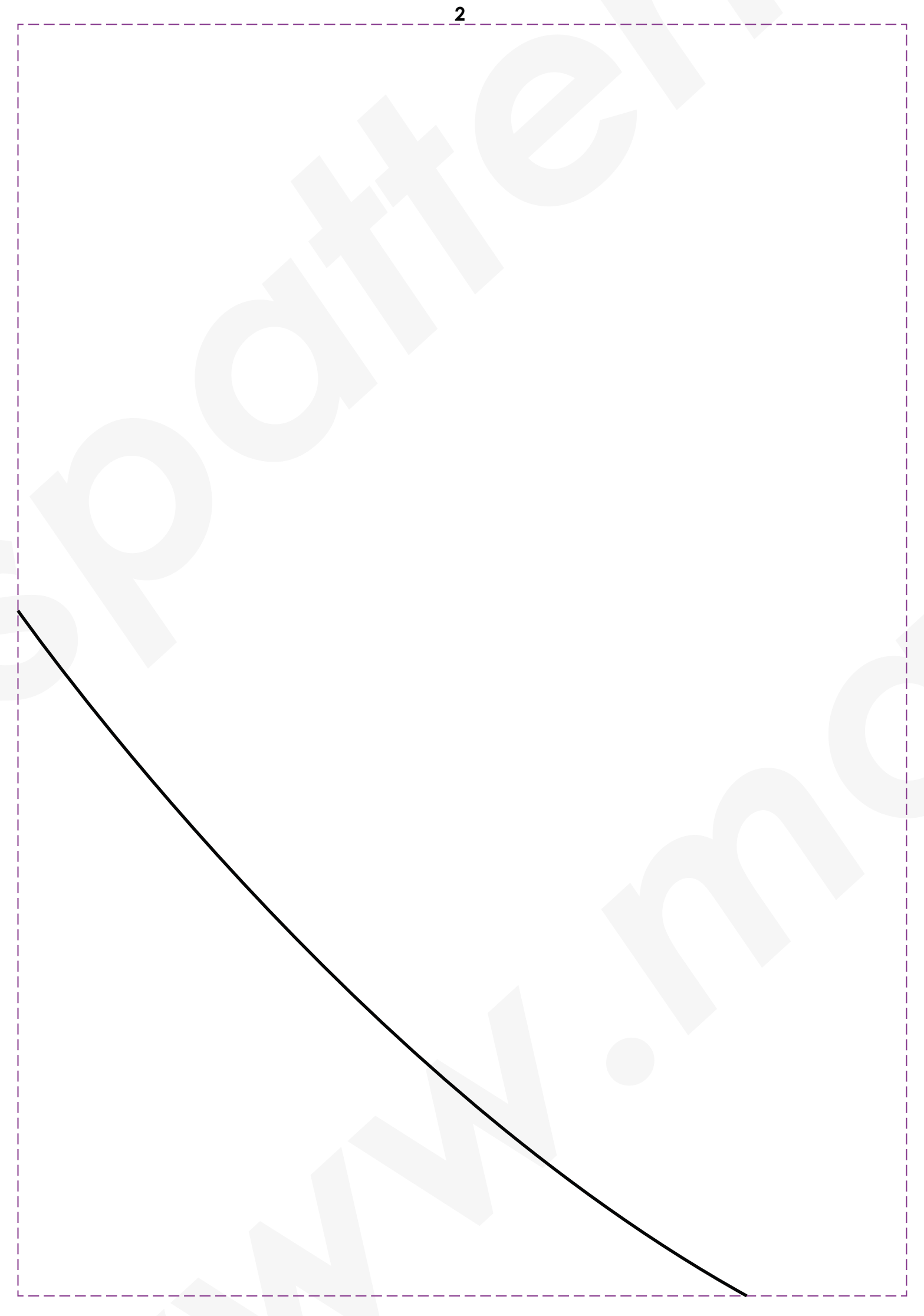

MILIEU DOS BOLS

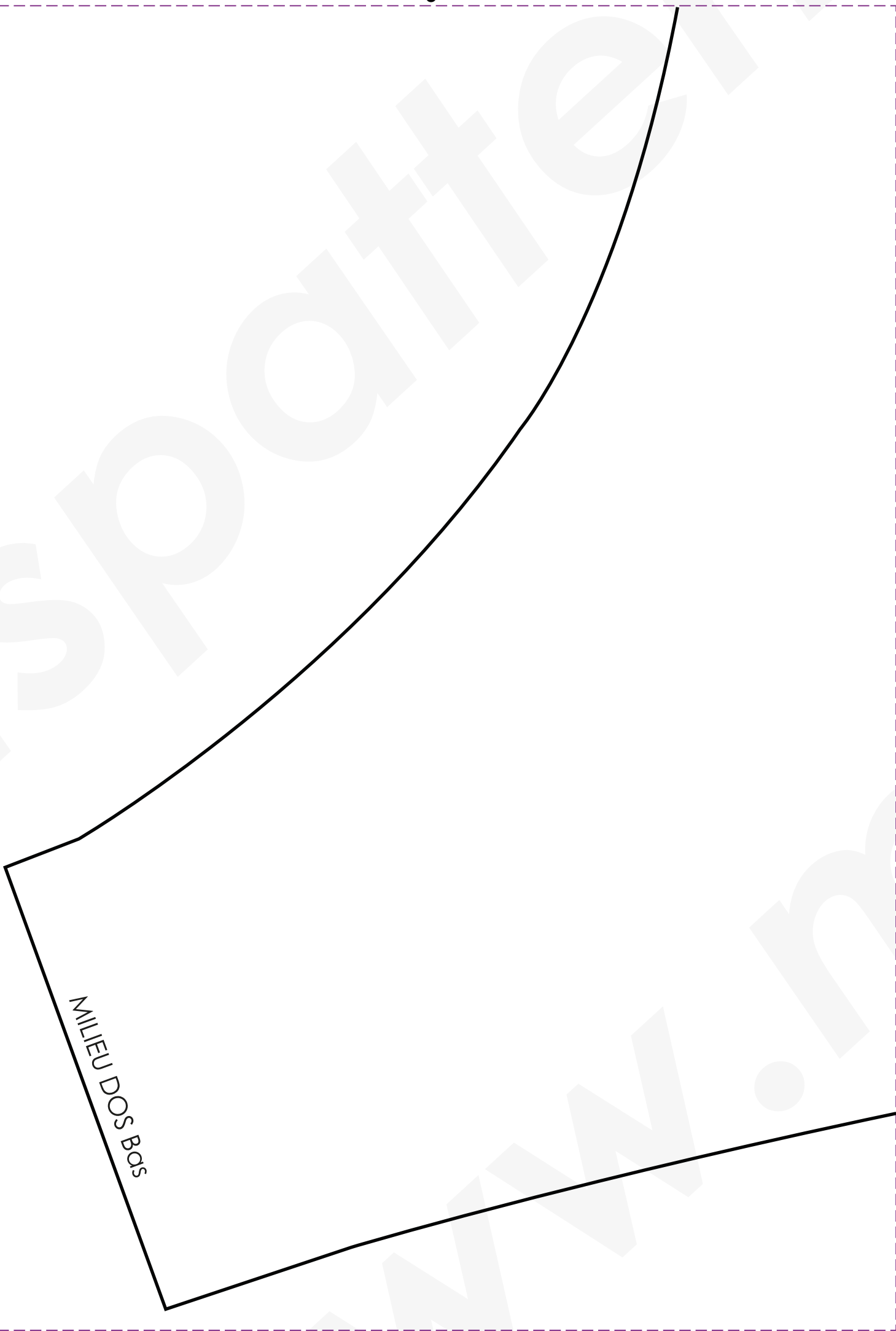

# Top SAVORN

**DEVANT/DOS**

***4x Tissus***

*(2 Gauches, 2 Droites )*

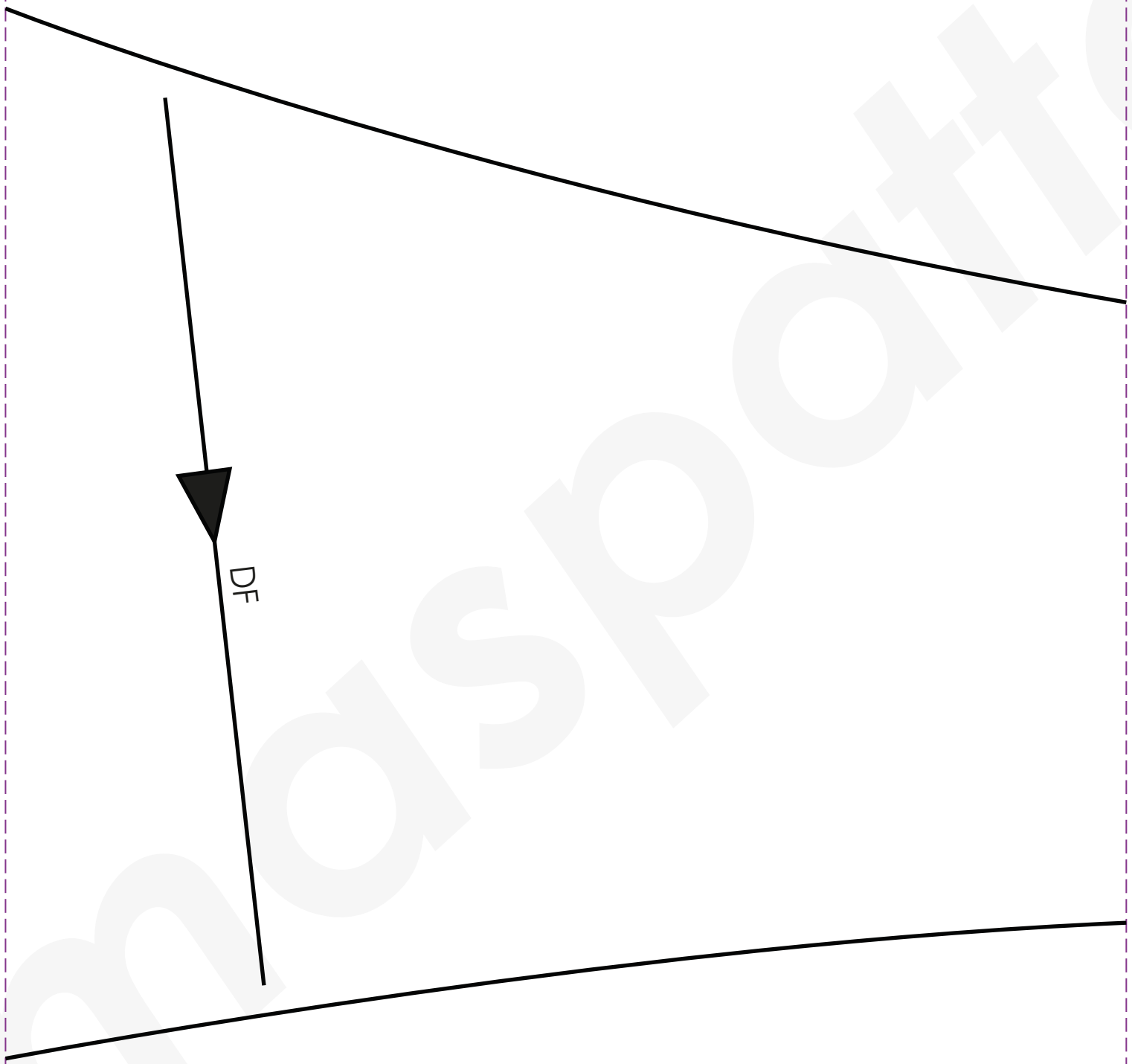



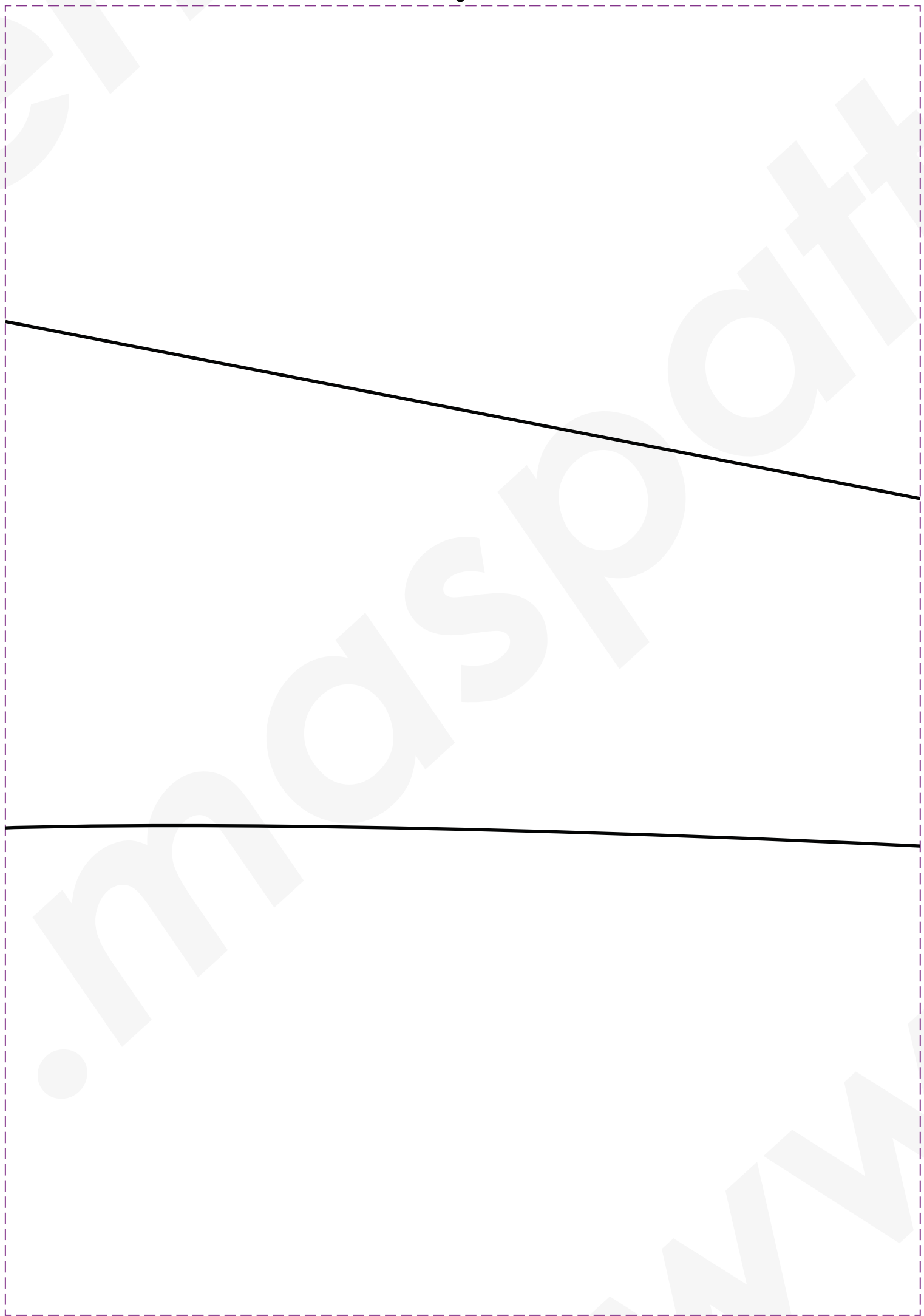

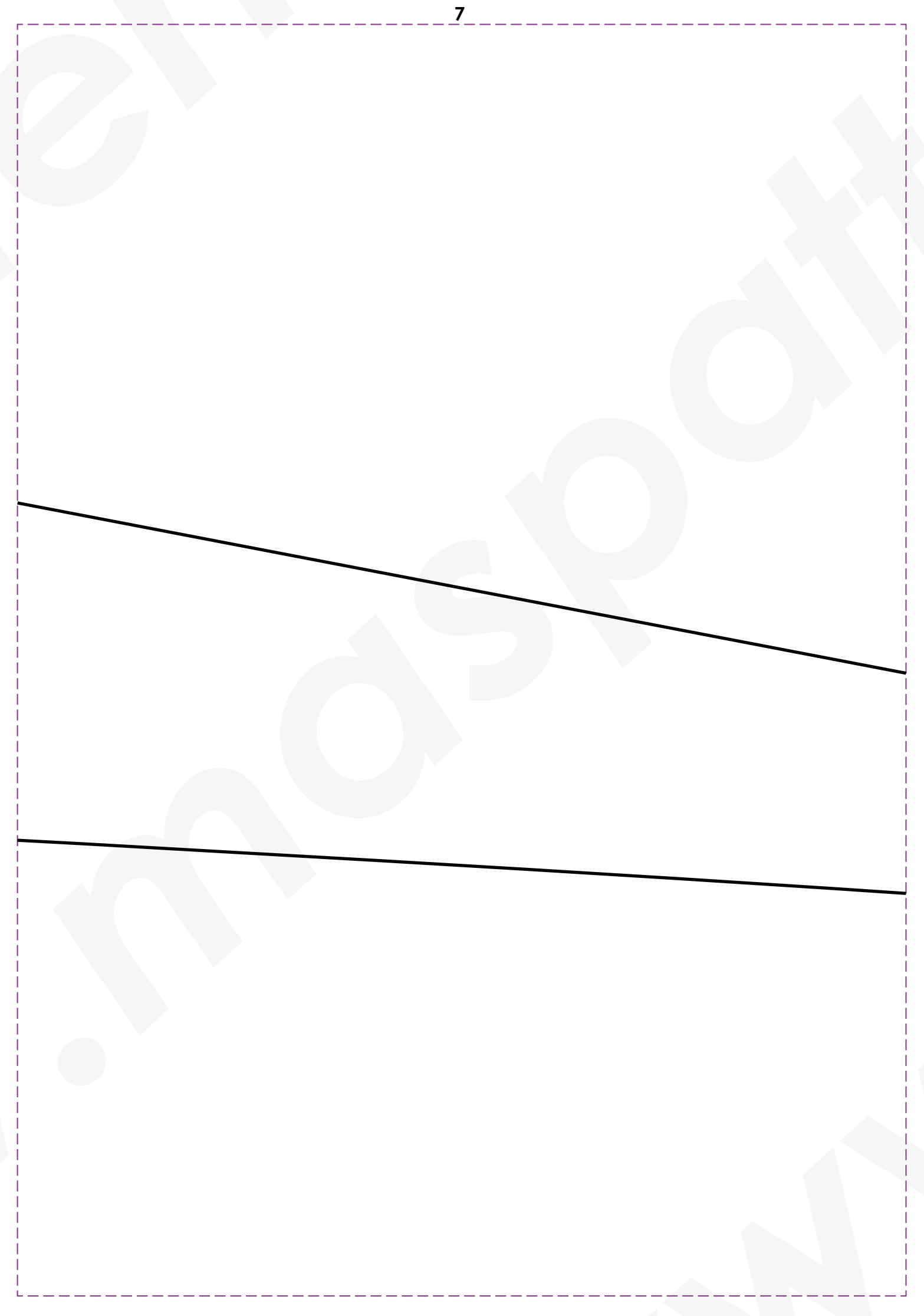

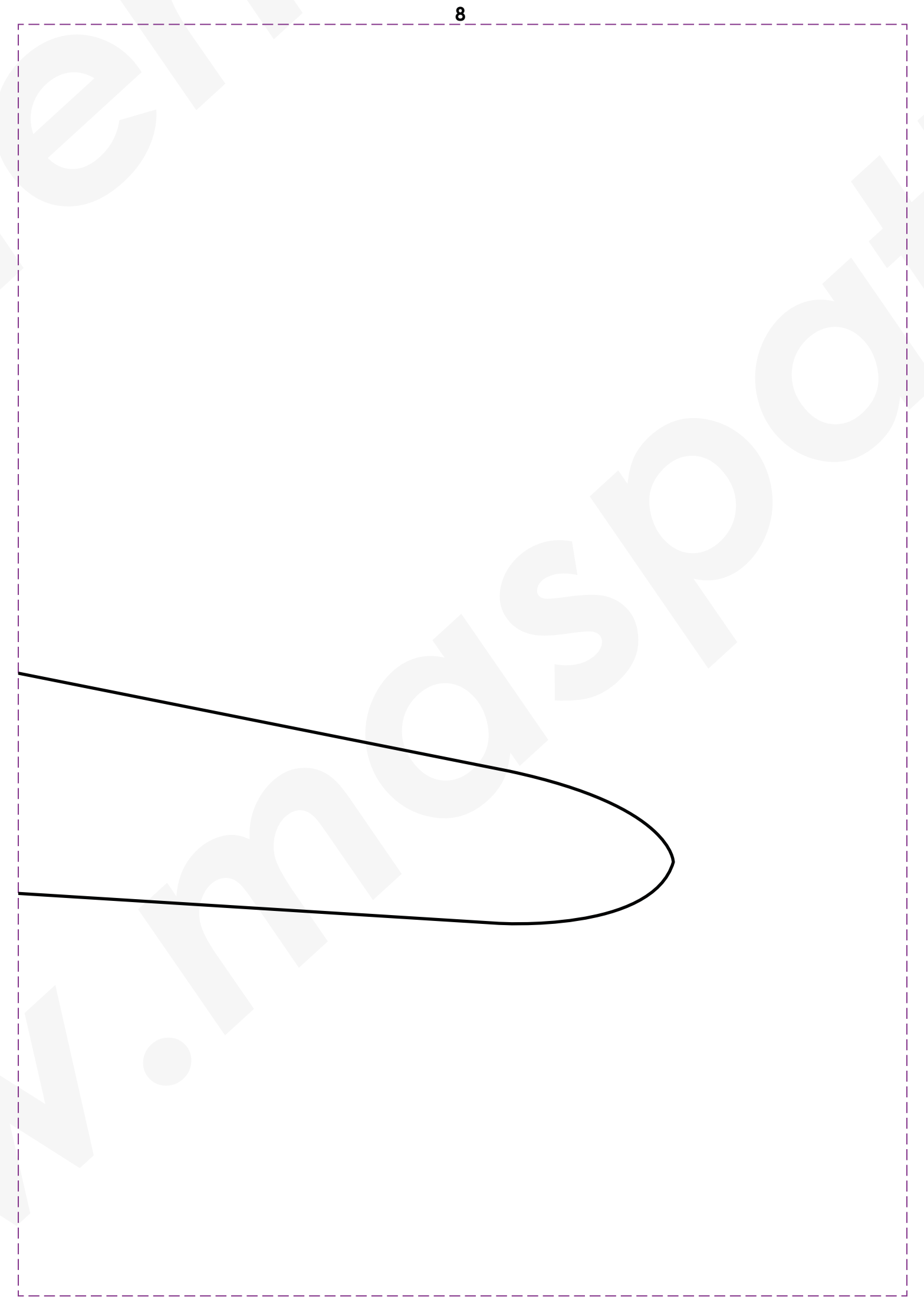

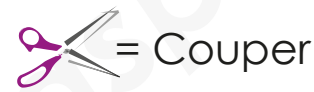
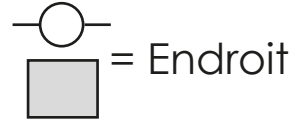
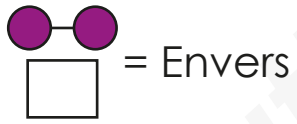

1-Placez un morceau l'un sur l'autre endroit contre endroit et cousez à **1cm** du bord la grande partie et le côté arrondi (comme indiqué en pointillé rouge sur le schéma), répétez cette étape avec les 2 autres morceaux restant. **ATTENTION, commencez les coutures à 1cm des bords Milieu DOS haut et Bas** (comme indiqué en vert sur le schéma).

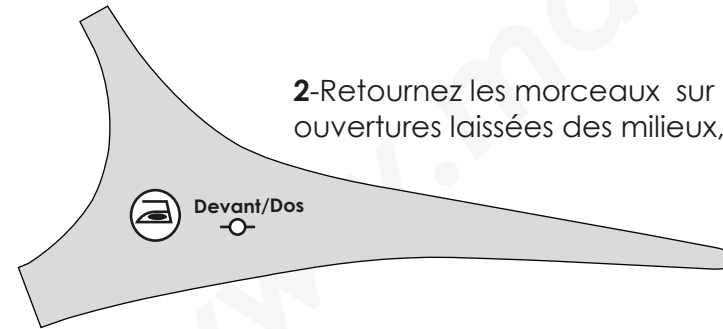
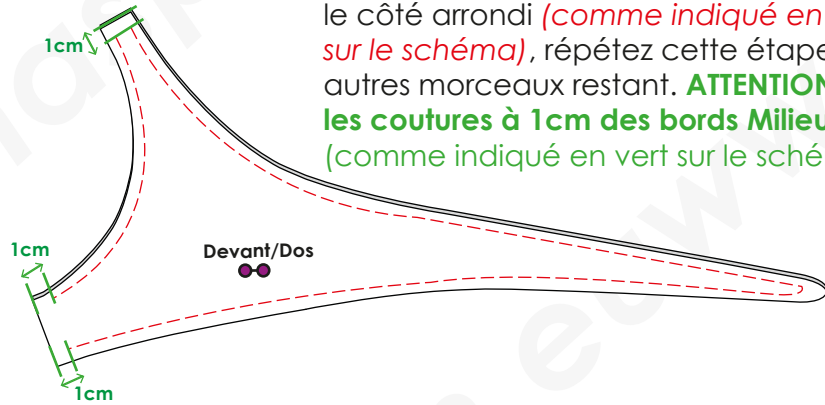

2-Retournez les morceaux sur l'endroit, par les ouvertures laissées des milieux, et repassez le tout.

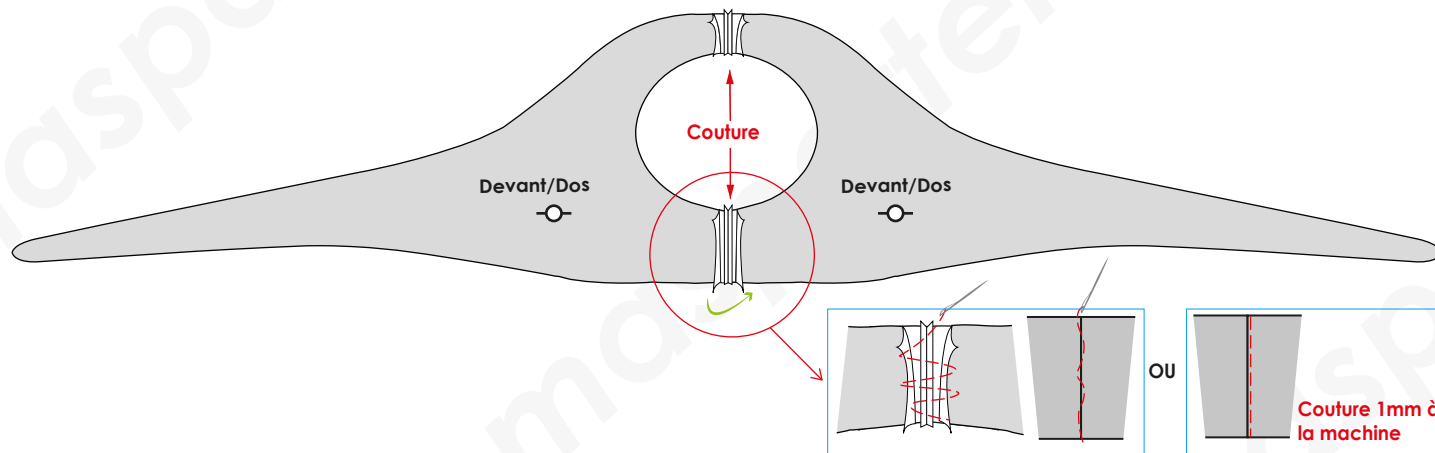
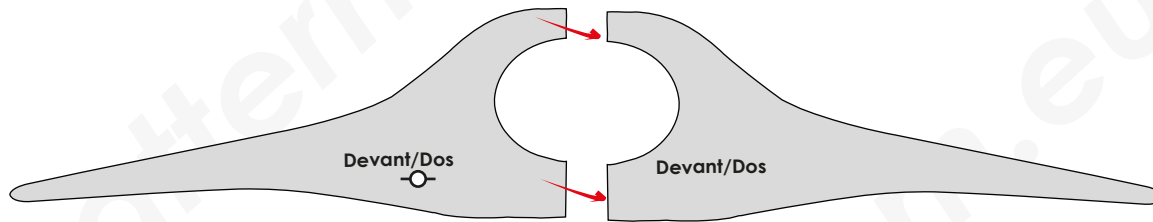

**C'est Fini!**  
**BRAVO** pour cette réalisation !  
 Si cela vous a plu, n'hésitez pas à poster, et partager votre Top SAVORN sur les réseaux sociaux et nous identifier #topsavorn #maspatternsavorn #savorntopmaspatternparis...

**MERCI POUR LE SOUTIEN**

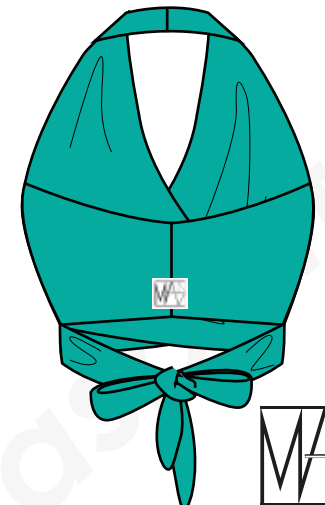
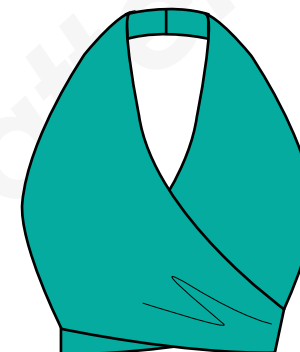

www.maspattern.eu

3-Mettez les morceaux face à face et assemblez les ensemble par les milieux dos haut et bas. Assemblez les avec la valeur de couture restante de 1cm vu à l'étape 1 (endroit contre endroit). Pour les parties restantes, il vous suffit soit de coudre à la main, soit avec la machine à 1mm du bord. Faites un repassage final.